

Standartelement gerade

Querschnitt

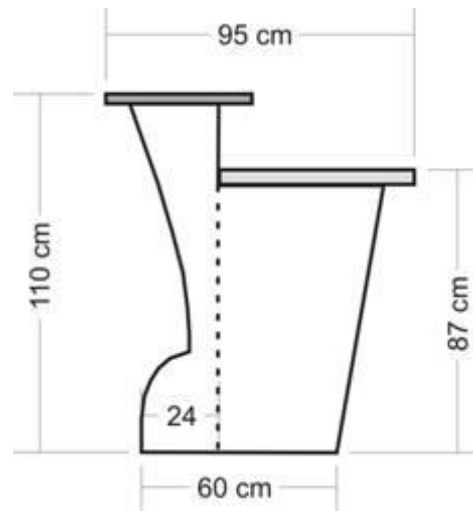

Folgende Elemente sind erhältlich:

Nummer	Länge	max. Verfügbar
1	0.80 m	3 Stück
2	1.20 m	6 Stück
3	1.60 m	4 Stück

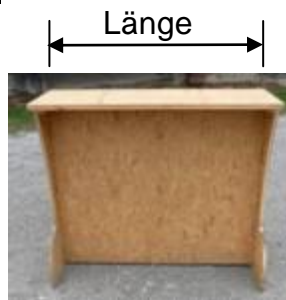

nur ohne Arbeitsfläche





Nummer	Länge	max. Verfügbar
4	1.60 m	2 Stück
5	2.00 m	4 Stück

Kann gebraucht werden zum deponieren von Harrassen und Abfalleimern



Bar – Vermietung

Eckelement - Tische - Stühle

<p>Nummer 6</p> 	<p>Nummer 7</p> 	<p>Nummer 8</p> 
<p>30° 1 Stück</p>	<p>45° 2 Stück</p>	<p>45° gegen aussen 1 Stück</p>
<p>Nummer 9</p> 	<p>Nummer 10</p> <p>Foto folgt</p>	<p>Nummer 11</p> <p>Foto folgt</p>
<p>90° 2 Stück</p>	<p>Tisch rund 4 Stück</p>	<p>Barstuhl 7 Stück</p>



Wenn ein 90 Gradwinkel eingesetzt wird muss eine Arbeitsfläche weggelassen werden.

Beispiel:



Bar – Vermietung

Gläser

<p>Nummer 20</p> <p>Richige Fotos folgen</p>	<p>Nummer 21</p> 	<p>Nummer 22</p> 
<p>Whisky</p> <p>2 Boxen à 20 Stück</p>	<p>Longdrink</p> <p>2 Boxen à 20 Stück</p>	<p>Cocktail</p> <p>2 Boxen à 20 Stück</p>
<p>Nummer 23</p> 	<p>Nummer 24</p>	<p>Nummer 25</p>
<p>Schnaps</p> <p>2 Boxen à 20 Stück</p>	<p>Aperitif</p> <p>2 Boxen à 20 Stück</p>	<p>Bowle</p> <p>2 Boxen à 20 Stück</p>

Es werden keine einzelnen Gläser vermietet nur ganze Boxen.

Glasbruch wird mit Fr 3.-- pro Glas verrechnet.